

レシピNo.OKF-0035

okadaya original 【100-16】 バッグ

# パイピングバッグ



## 材料

表布：110cm幅×60cm  
裏布：110cm幅×50cm  
バイアステープ（ふちどり）：約200cm

## 出来上がりサイズ

タテ32cm×ヨコ34cm、マチ11cm

## おすすめ生地

表布 ・オックス ・ツイル  
裏布 ・シーチング ・ブロード  
・オックス ・ツイル

## 裁断図

単位：cm、縫い代は含まれています。

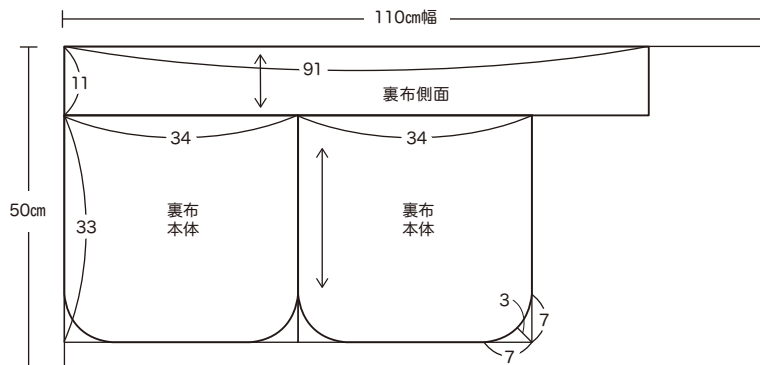
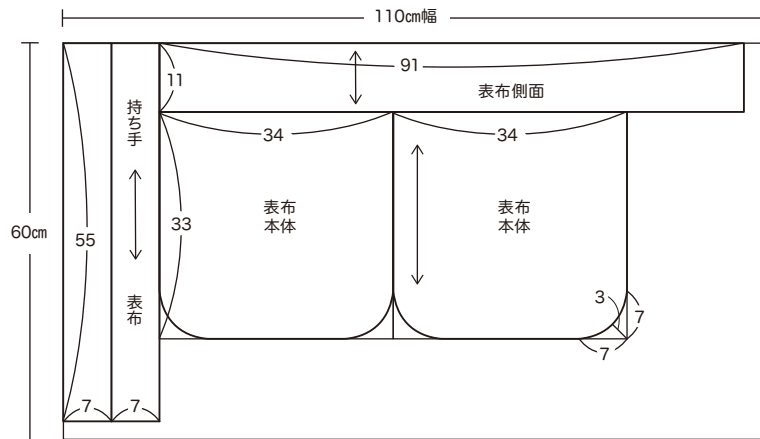

## <作り方>

①持ち手を作り、表布に縫い付ける。

(1)持ち手の左右を1cm裏側に折り、さらに半分に折り、0.2cmをステッチする。

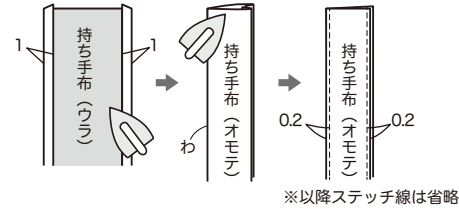

※以降ステッチ線は省略

(2)表布の上端に重ねて0.5cmを縫う。

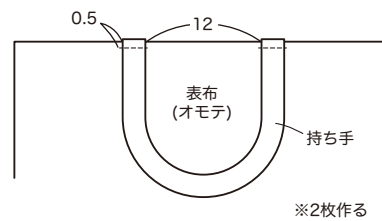

※2枚作る

②本体表布・裏布を中表に重ねて上端を縫い、表に返して0.2cmをステッチする。

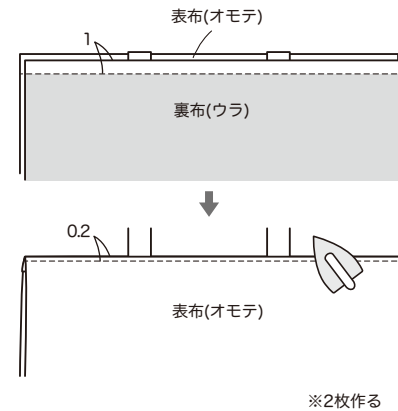

※2枚作る

③側面表布・裏布を中表に重ねて両脇を縫い、表に返して0.2cmをステッチする。

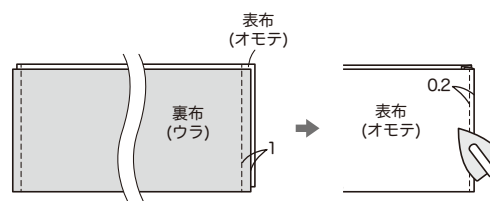

④前後面と側面、それぞれの表布と裏布を外表に重ねて周りを0.5cmで縫う。

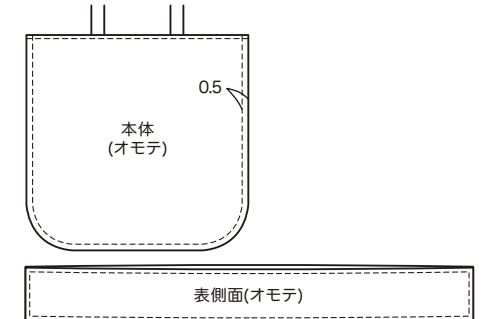

⑤本体と側面を外表に重ねて合わせ端から0.7cmを縫う。

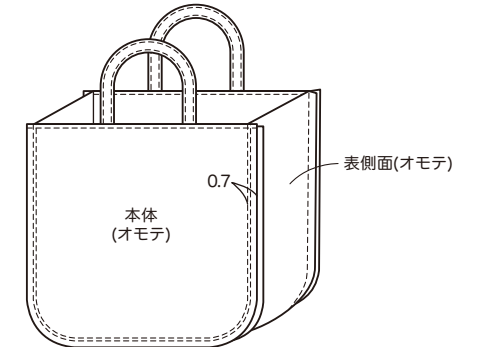

⑥上記⑤の縫い代をバイアステープで包んで完成。

