

レシピ No.OKF-0006 お弁当バッグ

●できあがりサイズ
タテ約22cm×ヨコ約38cm×マチ約12cm(持ち手含まず)

●材料
表布…約110cm幅×50cm 接着芯(中厚)…約110cm幅×50cm
裏布…約110cm幅×50cm

●製図 縫い代はすべて1cm付けて裁断してください。 単位:cm

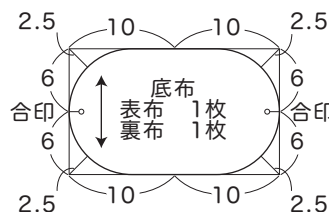
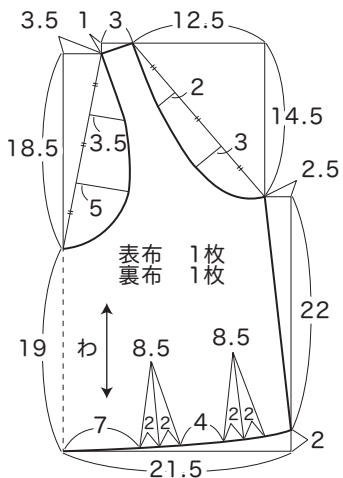

※表袋布と表底布の裏面に接着芯を貼ります。

●作り方

①袋布のダーツを縫う。

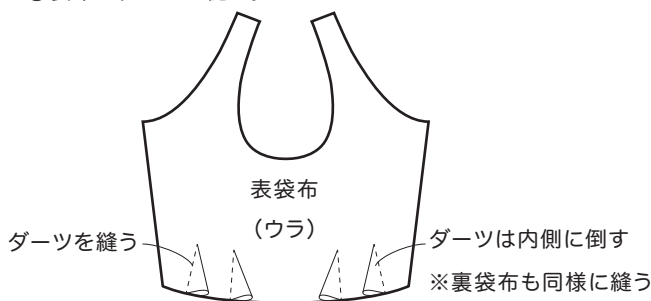

②袋布を中表に合わせて脇を縫う。

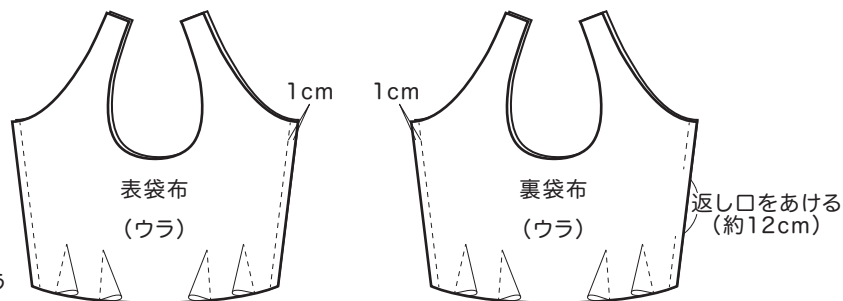

③袋布と底布を中表に合わせて縫う。

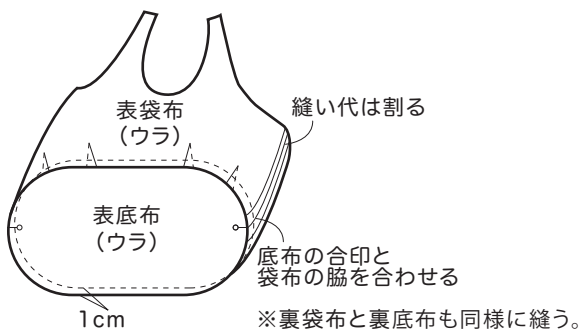

④袋布を合わせて袋口を縫う。

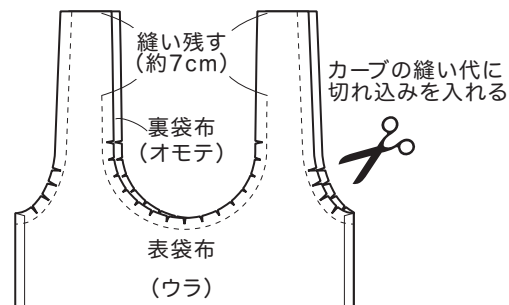

⑤返し口から表に返し、持ち手を中表に合わせて縫う。

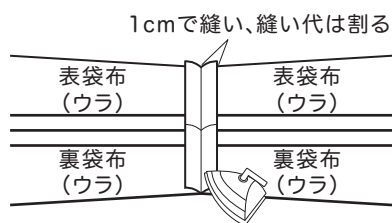

⑥袋口にステッチをかける

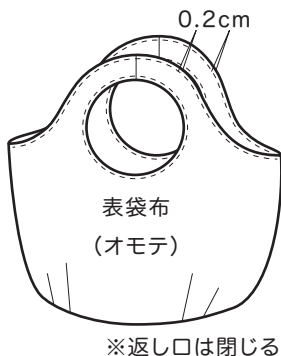

⑦持ち手を半分に折り、ステッチをかけて完成。

