

はじめる前にお読みください。

- 必要な布の長さは使いたい柄の方向によって異なるのでご注意ください。
- 製図内の()は縫い代の長さです。※記載がない場合は、1cmの縫い代をつけて裁断します。
- 布を折る部分はアイロンをかけたときれいに仕上がります。
- ミシンで縫う場合、縫い始めと終わりは返し縫いをします。
- 裁断する線を布にそのまま書くよりも、一度大きな紙に製図を書いて型紙を作り、それを布の上のせて線を書くのが安心です。
- 線は布の裏側に書くとき縫う時にわかりやすくなります。

おふとんカバー 脇で開けるタイプ 切替あり *できあがりサイズ 短辺110cm×長辺150cm

●材料 <ファスナータイプ>
布・・・短辺102cm×長辺112cm(2枚)
切替布・・・短辺52cm×長辺112cm(2枚)
ファスナー・・・150cmのもの1本

<スナップボタンタイプ>
布・・・短辺102cm×長辺115cm(2枚)
切替布・・・短辺52cm×長辺115cm(2枚)
スナップボタン・・・6組(12~14mm)

●製図 *記載のない縫いしろは全て1cm

<ファスナータイプ>

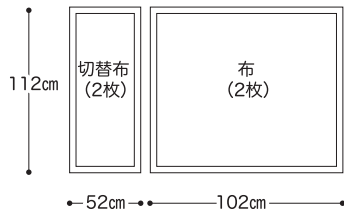

<スナップボタンタイプ>

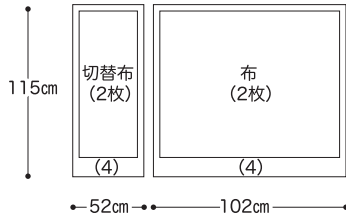

●準備

布端にジグザグミシンまたはロックミシンをかけておく。

お布団カバー (ファスナータイプ)

●作り方

① 切替布と布を中表に合わせて縫い合わせる。

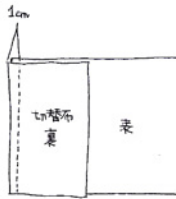

② 縫いしろを切替布側に倒して表からステッチをかける。

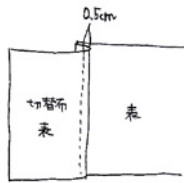

③ できあがりサイズより2cm短い位置を4~5回返し縫いし、ファスナーを短くする。

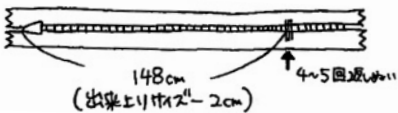

返し縫いをしたのと逆側の端を図のように三角形に折る。

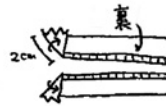

④ 入れ口側の端を1cm折る

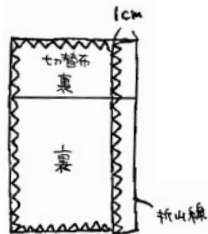

ファスナー中心から0.5cmの所 (ファスナーの織り模様が変わっている所)に、布の折山線をのせて、表側から端ミシンをかける。

ファスナーの-sliderが邪魔な時は、ミシンの針を布に刺したままの状態です押し金を上げてsliderを動かしながら縫う。両側とも同じように縫う。

ファスナーがはみ出した部分は切る。

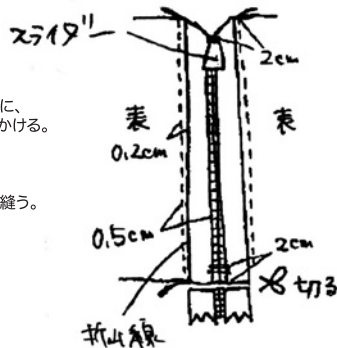

⑤ 表同士が合わさるように2枚の布を重ね、入れ口側以外の3辺を縫う。

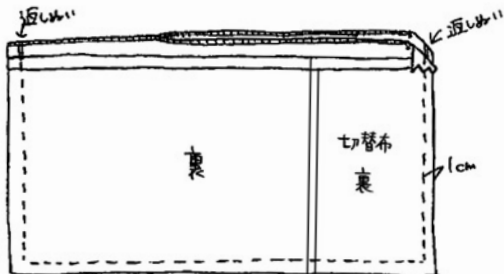

※この時必ずファスナーを開けておく。そうでないとあとでひっくり返せなくなってしまう。最初と最後の返し縫いはしっかりと。ゆっくり縫えばファスナーの金具の上を縫っても大丈夫。

できあがり!!

お布団カバー (スナップボタンタイプ)

●作り方

① 切替布と布を中表に合わせて縫い合わせる。

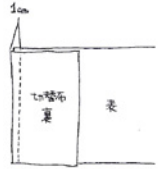

② 縫いしろを切替布側に倒して表からステッチをかける。

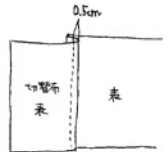

③ 表同士が合わさるように2枚の布を重ね、入れ口側以外の3辺を縫う。

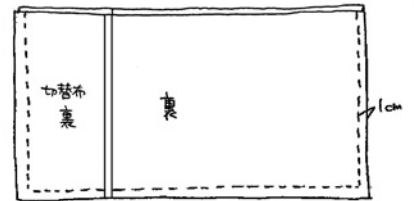

④ 入れ口の縫い代を2cm幅で布の裏側に三つ折りにする。

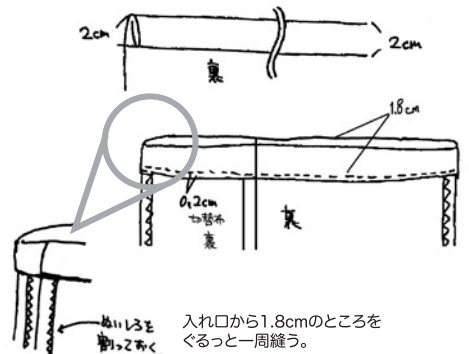

⑤ 手縫いでスナップボタンを等間隔で縫いつける。

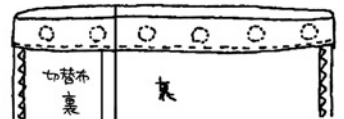

※スナップボタンはなるべく表に縫い目がでないように付ける。

できあがり!!